

FQ55FXDE



Família	Frigorífico
Instalação	Livre instalação
Categoria	2 portas e 2 gavetas
Largura de referência	Superior a 80 cm
Altura de referência	160 - 200 cm
Sistema No-frost	Sim
Tecnologia	Total No Frost
Descongelação	Automática
Tipo de dobradiças	Livre instalação
Código EAN	8017709337643



Design



Design	Universal	Cor do logótipo	Logótipo cromado
Cor	Inox escovado	Material das laterais	Aço
Série	Plano	Cor das laterais	Laterais em cinza
Puxador	Externo	Logótipo	Logótipo aplicado
Tipo de puxador	Fixo	Display	Display com LEDs
Cor do puxador	Aço inox	Posição display	Na porta

Composição do interior do frigorífico



Number of compartments	2	Tipo das gavetas para legumes	Gaveta de legumes
Compartment types	Fruit and vegetable compartment	Prateleira da gaveta dos legumes	Sim
Número de prateleiras ajustáveis	3	Tipologia de prateleira sobre a gaveta dos legumes	Vidro
Gavetas para fruta e legumes	2	Iluminação interna do frigorífico	Sim
Shelves material	Ajustáveis em altura	Tipo de iluminação do frigorífico	LED

Composição do interior da porta do frigorífico

Compartimentos da porta com tampa transparente	2	Compartimentos da porta para garrafas	2
Compartimentos da porta ajustáveis	4	Prateleiras para garrafas da porta com suportes em metal	Sim
Prateleiras da porta ajustáveis com suportes em metal	Sim		

Outras características do frigorífico



Acessórios do frigorífico	Suporte de ovos	Ventilado	Sim
ActiveFresh, luz especial para prolongar o vigor dos alimentos	Sim	Ionizador para neutralizar bactérias	Sim
MultiFlow	Sim	Filtro de odor antibacteriano	Sim

Composição do interior do congelador

Gavetas	2
---------	---

Outras características do congelador



Acessórios do congelador	1 cuvete de gelo	Zona de congelação rápida	Sim
--------------------------	------------------	---------------------------	-----

Outras características técnicas

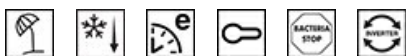

Funções do display	Férias, Congelação rápida, Arrefecimento rápido, Eco, Bloqueio de controlo, Alarme perda de temperatura
Comando para congelação rápida	Sim
Alarme de porta aberta	Sim
Alarme perda de temperatura	Sim
Vedantes antibacterianos	Sim
Tipo de controlo da temperatura	Eletrónico
Nº de compressores	1
Tipo de gás de refrigeração	R600a
Tipo de compressor	Inverter com velocidade variável
Espuma expansiva de isolamento	Ciclopentano

Performance / Etiqueta energética



Consumo anual de energia	302 kWh/a	Emissão de ruído aéreo	35 dB(A) re 1 pW
Classe energética	E	Autonomia de conservação sem energia elétrica	18 h
Classe de emissão de ruído aéreo	B	Capacidade de congelação (4 estrelas)	10,7 kg/24h
Volume líquido total	539 l	Classe climática	SN, N, ST
Volume líquido do congelador	152 l	EEl	100 %
Volume líquido do frigorífico	387 l		

Ligação elétrica







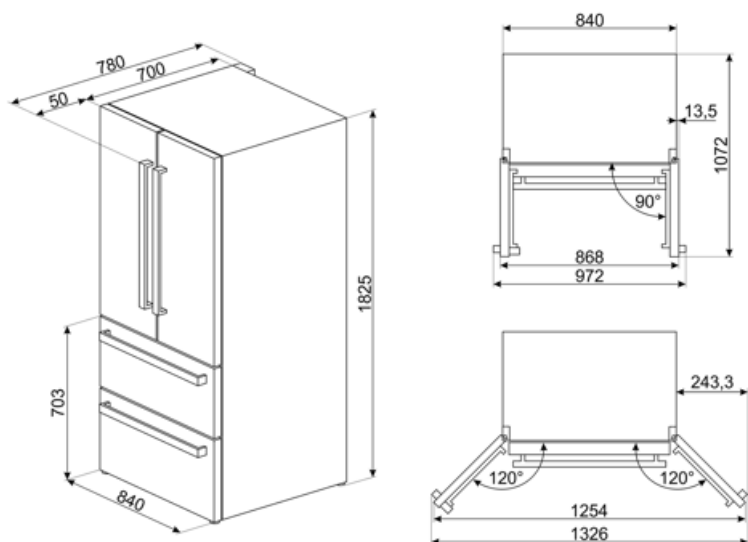







Potência nominal	160 W	Frequência (Hz)	50 Hz
Corrente (Amperes)	0,9 A	Comprimento do cabo de alimentação	240 cm
Tensão (Volts)	220-240 V	Ficha elétrica	(F;E) Schuko

Dados de logística

Largura	840 mm	Altura	1825 mm
Profundidade (mm)	790 mm		



Symbols glossary

	Smeg Active Ion system improves the quality of the air inside the cell. Thanks to the generation of negatively charged ions released inside the fridge Active Ion system neutralizes unpleasant dust.		Descongelação: sistema de descongelamento automático em intervalos regulares, eliminando a necessidade de descongelar completamente.
	Tratamento anti bacteriano: para garantir uma melhor higiene.		Bloqueio de comandos: opção que permite bloquear os comandos. Muito útil para proteger as crianças.
	Display LED: Para visualizar os programas, funções e opções selecionadas e o tempo para o fim do programa.		Modo económico: analisa o funcionamento do frigorífico durante a ativação e otimiza o ciclo operacional para reduzir o consumo de energia.
	Ventilador: sistema de circulação forçada de ar frio para garantir uma distribuição de ar e da temperatura no interior do frigorífico.		Congelação rápida: permite congelar rapidamente grandes quantidades de alimentos frescos, devido a reduzir rapidamente a temperatura do congelador. Deverá ser ativada algumas horas antes da sua utilização.
	Função férias: esta opção desliga a zona do frigorífico e mantém a trabalhar o congelador. Muito útil para poupar energia quando vai para férias prolongadas ou para o frigorífico que se encontra na casa de férias.		Iluminação por LED no interior, criando uma luz com uma distribuição perfeita. O LED consome menos energia, aquece muito menos e tem uma vida mais longa do que as lâmpadas tradicionais.
	Tecnologia Inverter: o motor inverter é muito fiável, mais leve e compacto e não necessita de substituição de escovas. É um motor mais eficiente, consumindo menos energia e mais silencioso.		MultiFlow: ventilação através de aberturas na parede traseira do frigorífico em diferentes níveis de altura fazem com que a temperatura seja distribuída de forma harmoniosa em todo o interior, prolongando a conservação dos alimentos.
	Natural Plus: o ambiente criado pela luz especial azul ajuda a continuar o processo de fotossíntese, protegendo as vitaminas das frutas e dos vegetais para que eles permaneçam frescos por mais tempo e tenham um sabor melhor.		Classe de eficiência energética do produto declarada na etiqueta energética e na ficha do produto e em conformidade com os regulamentos UE.