

CVI040BE1



Família	Garrafeira
Instalação	de encastre
Nicho para encastre	88 cm
Largura de referência	Até 60
Altura de referência	Até 100
Descongelação	Automática
Tipo de refrigeração	Ventilada
Tipo de dobradiças	Dobradiças reversíveis
Dobradiças	Direito
Portas reversíveis	Sim



Disposição do compartimento da garrafeira



Pateleiras fixas	1
Pateleiras removíveis	4
Pateleiras removíveis e dobráveis	1
Nº de lâmpadas	4
Material das prateleiras	Beech
Pateleiras com guias telescópicas para extração fácil	Sim
Tipo de iluminação da garrafeira	Led ativado com sistema eletrónico EMOTION
Filtro de renovação do ar	Carvão ativo

Comandos e funções



Comandos	Touch Control	Bloqueio de controlo	Sim
Comandos	no interior	Iluminação ativada continuamente	Temporizada
Display	Display com LEDs	Ventilação ativada continuamente	Sim
Funções do display	Alarme perda de temperatura, Opção modo showroom, Indicação da temperatura	Alarme perda de temperatura	Sim
Luz indicadora de funcionamento	Sim	Alarme de porta aberta	Sim

Especificações técnicas



Zonas com temperatura regulável	2	Tipo de compressor	Compressor de baixa vibração
Sistema independente de gestão da temperatura	2	Tipo de gás de refrigeração	R600a
Número de vidros na porta	3	Quantidade de refrigerante (gr.)	26 g
Temperaturas	5°C - 20°C	Espuma expansiva de isolamento	Ciclopentano
Tipo de controlo da temperatura	Eletrónico	Painel de metal na parte traseira do frigorífico	Metal
Vidro da porta com proteção aos raios UV	Sim	Abertura da porta	sistema eletrónico E Motion
Resistência integrada	Sim	Door closing type	With E MOTION electronic closing system
Nº de compressores	1		

Performance / Etiqueta energética



Capacidade máxima de garrafas 0,75 L	40	Volume líquido da garrafeira	126 l
Consumo anual de energia	147 kWh/a	Classe climática	SN, N, ST
Classe energética	G	EEl	171 %
Classe de emissão de ruído aéreo	C	Nível de ruído	38 dB(A) re 1 pW
Volume líquido total	126 l		

Ligação elétrica

Potência nominal	65 W	Frequência (Hz)	50 Hz
Corrente (Amperes)	0,3 A	Comprimento do cabo de alimentação	150 cm
Tensão (Volts)	220-240 V	Ficha elétrica	(F;E) Schuko

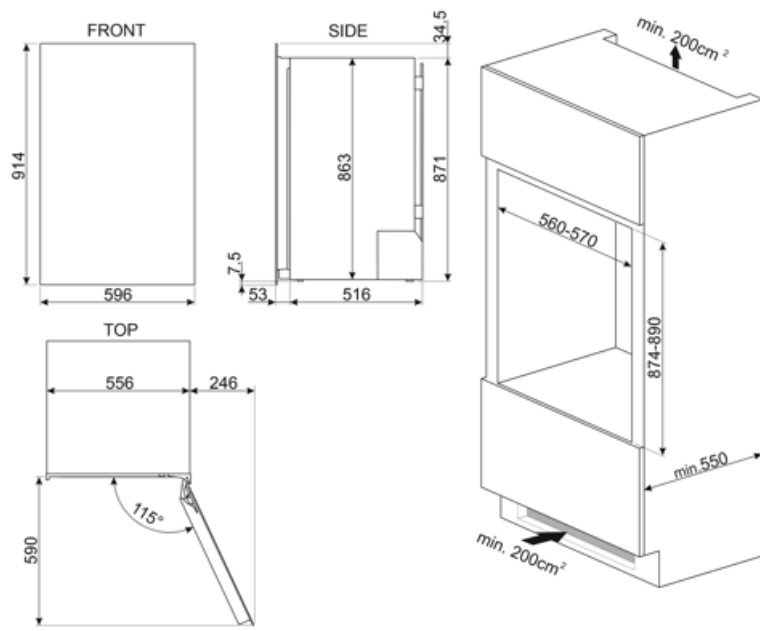





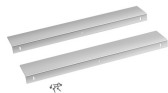



Acessórios Compatíveis

KIT040BE



Symbols glossary

-  Classe de eficiência energética do produto declarada na etiqueta energética e na ficha do produto e em conformidade com os regulamentos UE.
-  Display LED: Para visualizar os programas, funções e opções selecionadas e o tempo para o fim do programa.
-  Iluminação por LED no interior, criando uma luz com uma distribuição perfeita. O LED consome menos energia, aquece muito menos e tem uma vida mais longa do que as lâmpadas tradicionais.
-  Comandos Touch Control: os comandos podem trabalhar por pressão de um display tátil.
-  E MOTION opening system: the E MOTION electronic system allows to open the appliance semi-automatically by applying pressure on the door surface.
-  Descongelação: sistema de descongelamento automático em intervalos regulares, eliminando a necessidade de descongelar completamente.
-  Ventilador: sistema de circulação forçada de ar frio para garantir uma distribuição de ar e da temperatura no interior do frigorífico.
-  Indica a altura do eletrodoméstico ajudando a perceber em que nicho de móvel deverá ser encastrado.
-  Classe de eficiência energética do produto declarada na etiqueta energética e na ficha do produto e em conformidade com os regulamentos UE.