

HHSL7845X

Família	Placa
De encastre	Instalação apoiada na bancada
Dimensões	83 cm
Tipo de energia	Elétrica
Tipo de placa	Indução com exaustor
Filtragem	Extração
Controlo eletrónico	Sim
Código EAN	8017709357139
Classe energética	A

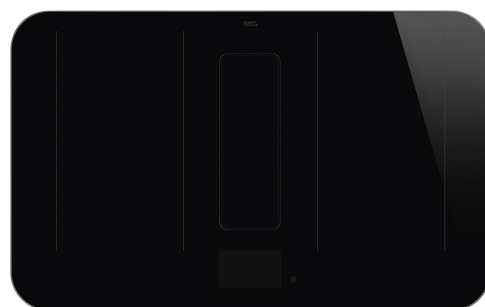

Design

Design	Isola
Design	Alta Pro
Cor	Preto
Perimeter lighting	Yes
Acabamentos	Vidro
Material	Vidro
Tipo de vidro	Prestige ceramic
Bordos do vidro	Retos
Moldura	Sim
Cor da moldura	Moldura em aço inox
Comandos	Vivo Screen
Comandos Slider	TFT
Posição dos comandos	Frontais
Logótipo	Logótipo serigrafado
Cor da serigrafia	Cinzento
Outras cores disponíveis	Preta

Programa/ Funções

	
Número de zonas de indução	4
Programador desligar automático	Sim
Número de zonas com PowerBooster	4
Número de zonas flexíveis	2
Botão On/Off	Sim
Níveis de potência	17
Número total de zonas de cocção	4

Opções



Opção MultiZona	Sim	Temporizador de fim de cozedura	4
Tipo de zona flexível	MultiZona	Opção de Pausa	Sim
Corte na pedra	490x750 mm	Temporizador	1
Double Booster	Sim	Alarme acústico de fim de cocção	Sim
Follow Pot	Sim	Indicador do tempo para terminar	Sim
Pasta function	Yes	Eco-logic opção limitadora de potência	Sim avançada
Steaming function	Yes	Opção de limitador potência por níveis	2400 a 7400 - step 100 W
Roasting function	Yes	Opção Showroom - resistências desligadas para demonstração	Sim
Função autocontrolo de ferverdura	Sim	Opção bloqueio de comandos para segurança das crianças	Sim
Função ferverdura lenta	Sim	Opção de limpeza	Sim
Função manter quente	Sim	Início Rápido para atingir temperaturas elevadas rapidamente	Sim
Função derreter/ baixa temperatura	Sim	Avanço Rápido para seleção rápida dos níveis de aquecimento	Sim

Especificações técnicas



Anterior esquerdo - MultiZona - 2.1 kW - Booster 3.0 kW - Double booster 3.7 kW - 21.0x0.0 cm			
Posterior esquerdo - MultiZona - 2.1 kW - Booster 3.0 kW - Double booster 3.7 kW - 21.0x0.0 cm			
Anterior direito - MultiZona - 2.1 kW - Booster 3.0 kW - Double booster 3.7 kW - 21.0x0.0 cm			
Posterior direito - MultiZona - 2.1 kW - Booster 3.0 kW - Double booster 3.7 kW - 21.0x0.0 cm			
Multizone left - Booster 3.7 kW - 39.0x21.0 cm			
Multizone right - Booster 3.7 kW - 39.0x21.0 cm			
Ajuste automático ao diâmetro do recipiente	Sim	Desliga automaticamente por sobreaquecimento	Sim
Reconhecimento do recipiente	min Ø 9 cm	Indicador de calor residual	Sim
Reconhecimento automático do recipiente	Sim	Proteção contra início accidental	Sim

Acessórios incluídos

Regenerable charcoal filter	Yes	Abertura elétrica deslizante	Sim
------------------------------------	-----	-------------------------------------	-----

Ligação elétrica

Potência elétrica nominal	7620 W	Tipo de cabo elétrico fornecido	Sim, monofásico e bifásico
Corrente (Amperes)	33 A	Frequência (Hz)	50/60 Hz
Tensão (Volts)	220-240 V	Comprimento do cabo de alimentação	158 cm
Tensão 2 (Volts)	380-415 V	Ficha elétrica	Não

COMANDOS

Regulação do controlo do exaustor	Touch	Display	Sim
Cor dos LEDs	Display com LEDs multicolor		

PROGRAMAS/FUNÇÕES (PLACA)

Programador de fim automático	Sim	Definições de tempo	Indicação de tempo restante
Níveis de potência	8	Auto-vent IR para conectar ao exaustor	Sim
Potência intensiva	2		

Technical Features (Hood)

Capacidade máxima de extração livre (P0)	650 m ³ /h	Filtros antigordura	Alumínio
Potência do motor	220 W	Filtros de carvão ativo incluídos	Sim, regenerável
Nº de filtros	1	Indicador de substituição de filtros	Sim

Performance/ Etiqueta Energética (Exaustor)

Eficiência da dinâmica dos fluidos (EDF exaustor)	29.8	Nível de potência sonora com ponderação A (em dB) com a regulação de velocidade mínima	45 dBA
Classe de eficiência dinâmica dos fluidos	A	Nível de potência sonora com ponderação A (em dB) com a regulação de velocidade máxima	64 dBA
Eficiência de iluminação (IE exaustor)	0.0 lux/W	Nível de potência sonora com ponderação A (em dB) no modo intensivo ou boost	68 dBA
Classe de eficiência da iluminação	NA	Fator de aumento de tempo	0.9
Eficiência de filtragem de gorduras	86 %		
Classe de eficiência de filtragem de gorduras	B		
Valor do fluxo de ar na velocidade mínima	220 m ³ /h		

Valor do fluxo de ar na velocidade máxima 490 m³/h
Valor do fluxo de ar nos modos intensivo ou boost 620 m³/h

Índice de eficiência energética 49.8
Débito de ar medido no ponto de maior eficiência 368 m³/h
Potência elétrica medida no ponto de maior eficiência 406 Pa
Potência elétrica medida no ponto de maior eficiência 139 W
Nível de ruído na potência mais elevada 64 dBA

1º nível de potência

Capacidade de extração m³/h - Nível 1 220 m³/h
Ruído nível 1 45 dBA
Pressão no 1º nível 170 Pa
Potência no 1º nível 23 W

2º nível de potência

Capacidade de extração m³/h - Nível 2 260 m³/h
Ruído nível 2 49 dBA
Pressão no 2º nível 238 Pa
Potência no 2º nível 28 W

3º nível de potência

Capacidade de extração m³/h - Nível 3 290 m³/h
Ruído nível 3 52 dBA
Pressão no 3º nível 295 Pa
Potência no 3º nível 32 W

4º nível de potência

Capacidade de extração m³/h - Nível 4 310 m³/h
Ruído nível 4 55 dBA
Pressão no 4º nível 380 Pa
Potência no 4º nível 41 W

5º nível de potência

Capacidade de extração m³/h - Nível 5 330 m³/h
Ruído nível 5 58 dBA
Pressão no 1º nível 440 Pa
Potência no nível intensivo 55 W

6º nível de potência

Capacidade de extração m³/h - Nível 6 410 m³/h
Ruído nível 6 60 dBA
Pressão no 1º nível 500 Pa
Potência no nível intensivo 70 W

7º nível de potência

Capacidade de extração m³/h - Nível 7 430 m³/h
Ruído nível 7 62 dBA
Pressão no 1º nível 520 Pa
Potência no nível intensivo 86 W

8º nível de potência

Capacidade de extração m³/h - Nível 8 490 m³/h
Ruído nível 8 64 dBA
Pressão no 1º nível 540 Pa
Potência no nível intensivo 108 W

Potência intensiva

Capacidade de extração 600 m³/h
m³/h - Intensivo 1
Ruído intensivo 1 67 dBA
Pressão no nível intensivo 550 Pa
Potência no nível intensivo 198 W

Potência intensiva 2

Capacidade de extração 620 m³/h
m³/h - Intensivo 2
Ruído intensivo 2 68 dBA
Pressão no 1° nível 560 Pa
Potência no nível intensivo 216 W

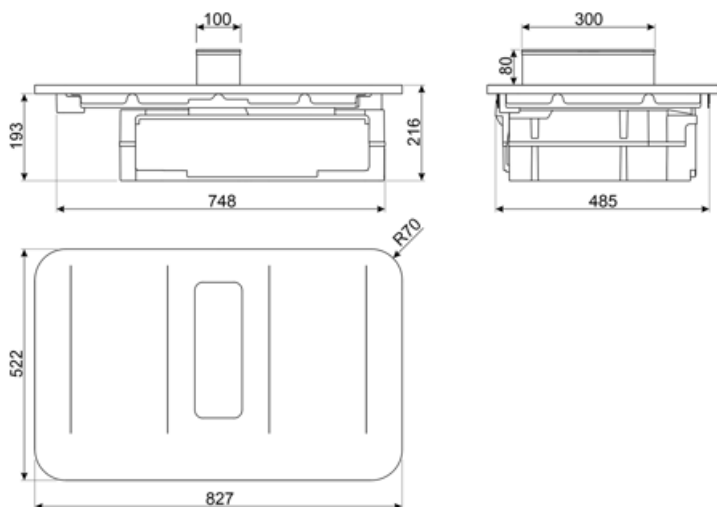

Acessórios Compatíveis

FLTRHHSL4

Filtro anti odores adequado para os modelos HHSL7844X/HHSL7844MB e HHSL7845X/HHSL7845MB. O filtro anti odores pode ser lavado e regenerado a cada 3–4 meses, até um máximo de 8 ciclos de regeneração. Procedimento de regeneração: Lavar na máquina de lavar louça a uma temperatura máxima de 70 °C. Secar no forno a uma temperatura máxima de 70 °C durante 2 horas.

TPKPLATE

Placa universal com asas. Ideal para cozinhar peixe, ovos ou vegetais. Dimensões LxP: 410 x 240 mm





















GRILLPLATE

Grelha universal com asas. Ideal para cozinhar carne, queijo e vegetais. Dimensões LxP: 410 x 240 mm



Symbols glossary

-  Detecção automática dos recipientes: a placa deteta automaticamente a zona onde está o recipiente, e ativa os respetivos comandos. Basta selecionar a potência.
-  PowerBooster (P): faz com que a placa trabalhe na potência máxima sempre que se torne necessário cozinhar os alimentos de forma muito intensa e rápida. Tem limitador de tempo devido à potência elevada.
-  Nível de potência máxima adicional para um melhor consumo de energia
-  Função manter quente: ideal para manter a refeição em espera. A zona mantém-se a 60°C pelo tempo máximo de 120 min.
-  Baixa temperatura: função de temperatura baixa - cerca de 60° C - tornando-a ideal para derreter chocolate ou manteiga ou simplesmente para manter a comida quente.
-  Pausa: para interromper a cocção. Quando reiniciar manter-se-ão as opções selecionadas anteriormente.
-  Início Rápido: através desta função é possível atingir o nível de aquecimento selecionado, em menor tempo. As zonas de cozedura partirão na potência máxima para depois ser diminuída, uma vez atingido o nível de potência selecionado.
-  Fervadura longa duração: identifica automaticamente o nível de energia adequado para receitas que necessitam ferveduras longas. Esta função impede que os alimentos se queimem e agarrem ao fundo do tacho.
-  Temporizador: para definir o tempo de cozedura. A zona desliga automaticamente após percorrido o tempo pré-definido e emite um sinal acústico para aviso.
-  Opção de programar a potência máxima
-  Função ebulição: um sensor confirma quando o ponto de ebulição é atingido, e um alerta acústico indica que os ingredientes podem ser adicionados, economizando tempo e energia.
-  Bloqueio de comandos: opção que permite bloquear os comandos. Muito útil para proteger as crianças.
-  Possibilidade de deslocar livremente a panela para todo o lado sem desativar as definições iniciais escolhidas.
-  Proteção de sobreaquecimento: sistema que desliga automaticamente o eletrodoméstico quando a temperatura excede a segurança.
-  Multizona: permite utilizar peixeiras alongadas e recipientes retangulares até 23 x 36 cm. Ativando as duas zonas, frontal e posterior, através da opção Multizona, o programador eletrónico faz a repartição equitativa da energia para que os alimentos recebam a mesma temperatura e tenham uma cocção homogénea.
-  Avanço rápido: opção que permite saltar níveis de potência para atingir o desejado rapidamente (5-10-15-P).
-  Indicador de calor residual: após desligar a zona, um H (de Hot) indica que a zona ainda está quente, podendo servir para manter a comida. A luz desliga quando a temperatura baixa dos 60°C.
-  Tempo percorrido: capacidade de monitorizar o tempo decorrido desde o início da cozedura.
-  Diâmetro mínimo do recipiente para ser detetado pela zona de cocção da placa.