

FMI225BI



Família	Microondas
Categoria	de encastre
Tipo de instalação	de encastre
Instalação	De encastre
Tipo de energia	Elétrico
Tipo de cocção	Microondas com grill
Controlo do microondas	Eletrónico



Design

Design	Musa	Tipo de vidro	Preto Eclipse
Cor	Preto	Cor da serigrafia	Cinzento
Acabamentos	Polido	Estética da porta	Totalmente em vidro
Moldura	Sim	Logótipo	Logótipo serigrafado
Material	Vidro		

Programa/ Funções



Nº funções	6	Microondas	Sim
Grill	Sim	Microondas + grill	Sim
Descongelação por tempo	Sim	Programas automáticos	8
Descongelação por peso	Sim		

Comandos

Display/ Relógio	LED	Mecanismo de abertura	Botão eletrónico
Comandos	Touch Control		

Opções



Temporizador	Eletrónico	Opção bloqueio de comandos para segurança das crianças	Sim
Opções de programação do tempo de cocção	Sim		
Alarme acústico de fim de cocção	Sim	Opção de Início Rápido	Sim

Especificações técnicas



Material da cavidade	Aço inox	Abertura da porta	Lateral
Nº de lâmpadas	1	Nº de vidros da porta	1
Tipo de iluminação	LEDs	Termostato de segurança	Sim
Prato giratório	Sim	Sistema de arrefecimento	Tangencial
Diâmetro do prato giratório	31,5 cm	Vidro da porta com filtro de proteção das microondas	Sim
Iluminação na abertura da porta	Sim	Interrupção do microondas por abertura da porta	Sim
Tipo de Grill	Grill quartzo	Dimensões úteis do interior da cavidade (AxLxP)	206x368x328 mm
Potência do grill	1000 W	Potência efetiva do microondas	900 W

Acessórios incluídos

Grelha larga	1
--------------	---

Performance / Etiqueta energética









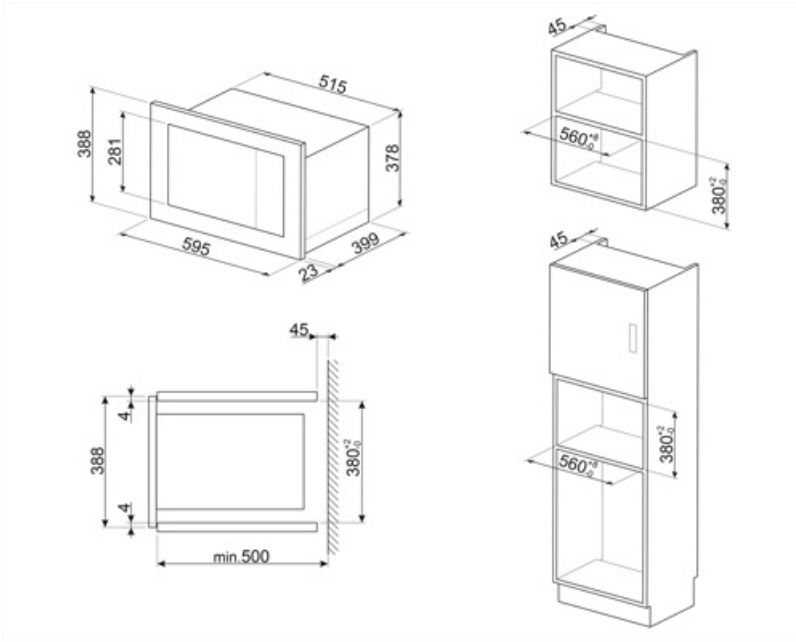



Volume útil	25 l	Volume bruto	26 l
-------------	------	--------------	------

Ligação elétrica

Ficha elétrica	Não	Tensão (Volts)	230 V
Potência elétrica nominal	1450 W	Frequência (Hz)	50 Hz
Corrente (Amperes)	6,3 A	Comprimento do cabo de alimentação	100 cm



Symbols glossary

- | | | | |
|--|--|---|--|
|  | Bloqueio de comandos: opção que permite bloquear os comandos. Muito útil para proteger as crianças. |  | A energia do microondas encurta o tempo de cocção e economiza energia. |
|  | Descongelação por tempo: com esta função, o tempo de descongelação dos alimentos é determinado automaticamente. |  | Descongelação por peso: com esta função, o tempo de descongelação é determinado automaticamente, através da seleção do peso dos alimentos. |
|  | Grill: o calor procedente da resistência grill permite conseguir ótimos resultados de gratinados, sobretudo em carnes de média / pequena espessura e, em combinação com o assador (consoante os modelos), permite terminar a cozedura dourando uniformemente os alimentos. Ideal para salsichas, costeletas e bacon. |  | Microondas+grill: a seleção deste programa permite tostar o alimento ao mesmo tempo que o microondas cozinha o interior do mesmo num espaço de tempo reduzido. |
|  | Microondas: ao entrar diretamente no alimento, as microondas permitem cozinhar em tempos recorde e com uma notável poupança de energia. Para cozinhar sem gorduras, também são indicadas para descongelar e aquecer alimentos. |  | Iluminação com duas lâmpadas de halogéneo em lados e alturas diferentes para melhorar a visibilidade independentemente do número de tabuleiros e níveis em que se encontram inseridos. |
|  | Comandos Touch Control: os comandos podem trabalhar por pressão de um display táctil. |  | Indica a capacidade da cavidade do forno em litros. |