

# SO4204S4PBI



Dimensões	60x45 cm
Família	Forno
Sistema de Vitalidade	Sim
Tipo de energia	Elétrico
Fonte de energia do forno	Elétrico
Tipo de cocção	Combinado com vaporeira
Tecnologia Galileo	Steam100 Pro
Sistema de limpeza	VaporClean
Código EAN	8017709365578



## Design

Design	Musa	Tipo de serigrafia	Símbolos
Cor	Preto	Estética da porta	Totalmente em vidro
Série	Plano	Puxador	Musa
Material	Vidro	Cor do puxador	Preto
Tipo de vidro	Preto Eclipse	Logótipo	Logótipo serigrafado
Cor da serigrafia	Cinzento		

## Comandos

			
Display	VivoScreen	Número de idiomas disponíveis	20
Tecnologia Display	Display TFT	Idiomas disponíveis no display	Italiano, English (UK), Français (FR), Français (CA), Nederlands, Español (ES), Español (MX), Português (PT), Svenska, Русский, Deutsch (DE), Dansk, Norsk, Polski, English (AU), Suomi, Ukrainian, Kazakh, Afrikaans (ZA), Zulu (ZA)
Comandos	Full touch avançado		

## Programas / Funções

Nº funções	20
Programas automáticos	150

Níveis de humedificação

3 + manual

Receitas pessoais

10

Funções de forno

Estático	Ventilado	Termoventilado
Turbo	Eco	Grill
Grill ventilado	Base	Base com termoventilador
Pizza		

Funções assistidas a vapor

Ventilado com vapor	Termoventilado com vapor	Termoventilado e base com vapor
Turbo com vapor	Grill ventilado com vapor	

Funções com vapor

Vapor	Vapor ventilado	Vapor termoventilado
Vapor ventilado e base	Aquecer e regenerar	Sous vide

Outras funções do vapor

Limpar depósito da água	Descarga de água	Carga de água
Descalcificar		

Outras funções

Descongela por tempo	Descongela por peso	Fermentar
Na pedra	Barbecue	Fritar
Manter quente	Aquecer pratos	Sabbath

Programa de limpeza

VaporClean
------------

## Opções



Opções de programação do tempo de cocção

Programador de início e de fim

Função DeltaT

Sim

Temporizador	Sim	Opção Showroom - resistências desligadas para demonstração	Sim
Outras opções	Manter quente, Iluminação Eco, Seleção de idioma, Relógio digital, Luminosidade, Sons, Volume do som das teclas	Demonstração com vídeo tutorial	Sim
Cocção com sonda térmica	Sim	Ajuda visual	Sim
Função MultiStep	Em 2 passos (função, temperatura e tempo, diferentes)	Memória cronológica	Para as últimas 10 funções utilizadas
Smart cooking	Sim	Pré aquecimento rápido Instant GO	Sim
Cocção em simultâneo de diferentes pratos	Sim		

## Especificações técnicas



Capacidade (L)	72 l	Tecnologia de temperatura da porta	Porta de temperatura controlada
Cavity	QS-Galileo	Porta desmontável	Sim
Temperatura mínima	25 °C	Porta interna totalmente em vidro	Sim
Temperatura máxima	250 °C	Vidro interno removível	Sim
Nº de níveis para tabuleiros	2	Nº de vidros da porta	3
Nº de ventiladores	1	Porta SoftClose para fechar leve e silenciosamente	Sim
Nº de lâmpadas	2	Abertura suave	Sim
Tipo de iluminação	LED	Chaminé	Variável
Potência das lâmpadas	5 W	Sistema de arrefecimento	Centrifugação
Iluminação na abertura da porta	Sim	Circuito de arrefecimento	Circuito de arrefecimento simples
Potência da resistência inferior	1200 W	% vapor	20 - 100%
Potência da resistência superior	1000 W	Dimensões úteis do interior da cavidade (AxLxP)	214x462x397 mm
Potência da resistência grill	1700 W	Controlo da temperatura	Eletrónico
Potência do grill largo	2700 W	Material da cavidade	Esmalte EverClean
Potência da resistência circular	2000 W	Carregamento de água	Fill&Hide 2 , automático
Interrupção das resistências na abertura da porta	Sim	Capacidade do depósito de água	2 l
Abertura da porta	Aba para baixo		

## Performance / Etiqueta energética



Classe energética	A++	Consumo de energia por ciclo na convecção forçada	1,58 MJ
Volume útil	41 l		

Consumo de energia por ciclo na convecção natural 0,80 kWh

Consumo de energia por ciclo na convecção natural: 2,88 MJ

Consumo de energia por ciclo na convecção forçada 0,44 kWh

Nº de fornos 1  
Índice de eficiência energética 61,1 %

## Acessórios incluídos



Grelha com travão	1	Tabuleiro perfurado em inox 40 mm de profundidade	1
Tabuleiro esmaltado 50 mm de profundidade	1	Guias telescópicas de extração total	1
Grelha para inserir no tabuleiro	1	Sonda térmica	Sonda térmica multiponto
Tabuleiro em aço inox	1		

## Ligação elétrica

Tensão (Volts) 220-240 V  
Ficha elétrica Cable with free ends  
Corrente (Amperes) 13 A

Potência elétrica nominal 3000 W  
Frequência (Hz) 50/60 Hz  
Comprimento do cabo de alimentação 150 cm

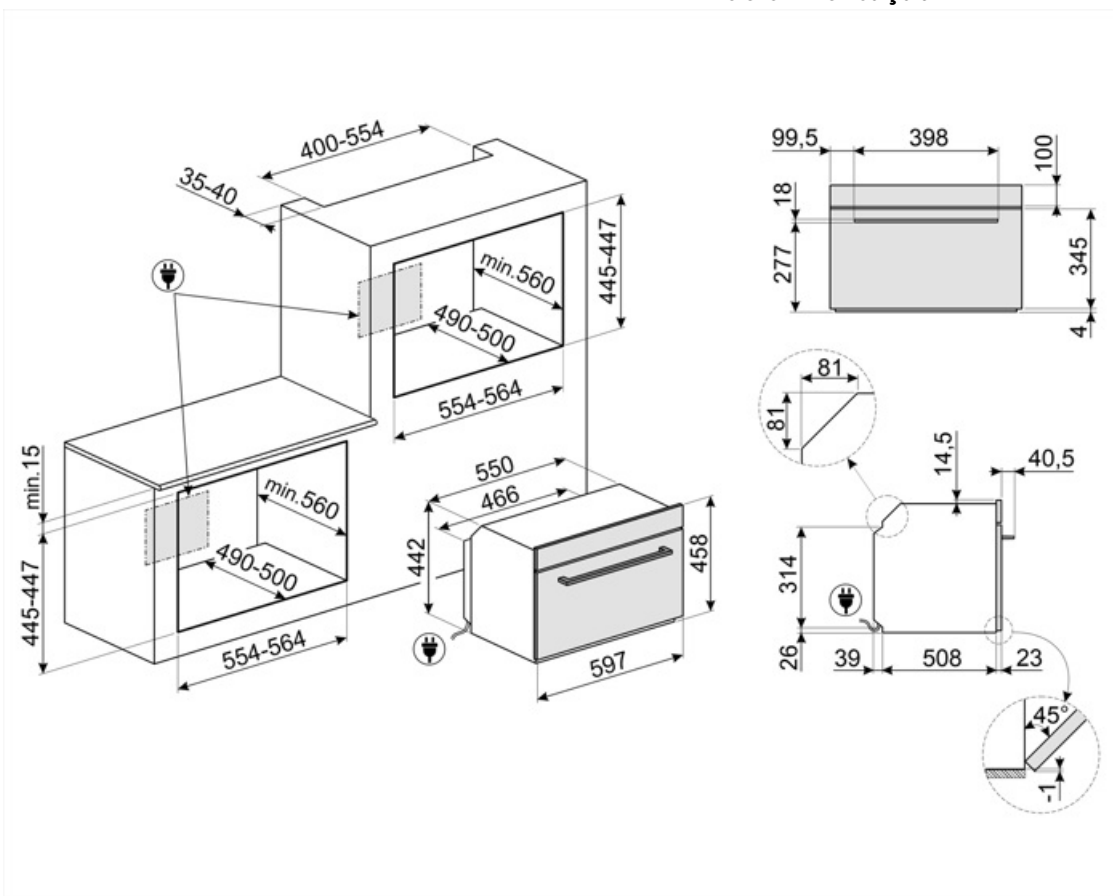

## Acessórios Compatíveis

### BBQ

Com duas faces: Grill para carnes e queijos; Lisa para peixe, marisco e legumes. Em alumínio com revestimento antiaderente. Para fornos 60x60cm e 60x45 cm, com cavidade SO.



### ET50

Indicado para fazer assados no forno com muito molho. Em esmalte Para fornos 60x60 cm e 60x45 cm, com cavidade SO. Dimensões LxPxA: 455x352x50 mm



### STONE2

Pedra refratária retangular ideal para cozinhar pizza, com os mesmos resultados de um típico forno a lenha. Também pode ser usada para cozer pão, focaccias e outros alimentos como tortas ou biscoitos.



### ET20

Indicado para fazer assados no forno. Em esmalte Para fornos 60x60 cm e 60x45 cm, com cavidade SO. Dimensões LxPxA: 455x352x20 mm



### GTTV2

Guias telescópicas de extração total (1 nível) para fornos. Para fornos com vapor, com cavidade SO.



---

## Alternative products















---

















**SO4204S4PSI**

Silver

## Symbols glossary

-  **Barbecue:** função adequada para churrasco na placa de dupla face. Ideal para recriar pratos suculentos e crocantes no forno com o sabor típico da cozinha grelhada. O lado com ranhuras é para carnes e queijos; o lado liso para peixes, frutos do mar e vegetais.
-  **Classe de eficiência energética do produto** declarada na etiqueta energética e na ficha do produto e em conformidade com os regulamentos UE.
-  **Descongelação por tempo:** com esta função, o tempo de descongelação dos alimentos é determinado automaticamente.
-  **Cozedura DeltaT** A câmara de cozimento define automaticamente a temperatura da cavidade para uma temperatura predefinida (designada deltaT) superior à temperatura do núcleo detectada pela sonda. Quando a sonda detecta mais um grau no núcleo, a câmara de cozimento aumenta também automaticamente a temperatura interna em um grau. O forno oferece a possibilidade de escolher entre três modos de cozedura deltaT diferentes (lento, médio e rápido) e de definir qualquer temperatura interna desejada. Uma concentração de tecnologia que torna possível obter produtos tenros, suculentos e saudáveis da mais alta qualidade.
-  **Display Vivo Screen:** as cores com 4.3" apresentam os símbolos e os gráficos muito apelativos e intuitivos para gerir receitas programadas e pessoais elaboradas pelo utilizador.
-  **A iluminação automática desliga:** para maior economia de energia, a iluminação desliga automaticamente após um minuto do programa ter iniciado.
-  **Esmalte EverClean:** esmalte especial antiácido e pirolítico que tem um agradável brilho e é menos poroso, o que ajuda a manter a superfície interior do forno mais limpa.
-  O sistema de carregamento de água foi concebido para valorizar a estética da câmara de cozedura. O tubo de carga e descarga pode ser facilmente retirado da câmara de cozimento e a água pode ser reabastecida a qualquer momento durante o ciclo de cozedura, sem abrir a porta, garantindo uma duração infinita de vapor.
-  **Combinados com vaporeira:** os fornos podem ser utilizados como forno a vapor ou forno tradicional independente, ou combinados.
-  **Descongelação por peso:** com esta função, o tempo de descongelação é determinado automaticamente, através da seleção do peso dos alimentos.
-  **Descalcificação:** a função de descalcificação é indispensável para remover o calcário acumulado no forno, de modo a permitir o uso correto da sua função a vapor. O próprio forno sinaliza quando há necessidade de executar esta tarefa.
-  **Número de vidros da porta.** Assim, a Smeg garante que o exterior da porta nunca excede os 50°C. Esta tecnologia evita queimaduras. Ideal para proteger as crianças.
-  **Elétrico:** a fonte de energia do forno é a eletricidade.
-  **Fritar:** função indicada para fritadeira AIRFRY. Ideal para recriar frituras tradicionais no forno, mas com menos calorias e gordura. Permite cozinhar de forma simples e rápida batatas fritas, legumes fritos e peixes, garantindo um dourado e crocante perfeito.

-  Ventilador + resistência superior + resistência inferior: indicada para gratinados de pequenas dimensões, fornecendo os consumos de energia mais baixos durante a cozedura.
-  Resistência inferior: o calor procedente apenas de baixo permite completar a cozedura dos alimentos que necessitam de uma maior temperatura na sua base. Ideal para tortas doces ou salgados e pizzas.
-  Ventilador + resistência circular (cozedura ventilada): indicado para cozinhar alimentos diferentes sobre várias alturas, desde que necessitem da mesma temperatura e do mesmo tipo de cozedura. A circulação de ar quente garante uma instantânea e uniforme distribuição do calor. Será possível, por exemplo, cozinhar ao mesmo tempo peixes, verduras e biscoitos sem misturar odores, nem sabores.
-  Grill: o calor procedente da resistência grill permite conseguir ótimos resultados de gratinados, sobretudo em carnes de média / pequena espessura e, em combinação com o assador (consoante os modelos), permite terminar a cozedura dourando uniformemente os alimentos. Ideal para salsichas, costeletas e bacon.
-  Função Pizza: ventilador + grill + resistência inferior: garante um ótimo cozimento quando usado com a pedra de pizza Smeg.
-  Cozinha a vapor: é um modo natural de cozinhar qualquer alimento, desde legumes a sobremesas, preservando as suas propriedades nutricionais e organolépticas. Ideal para cozinhar sem gordura, para aquecer alimentos sem secar. O vapor é ideal para a cozedura simultânea de refeições que requerem tempos diferentes.
-  Vapor + ventilador + resistência circular: o vapor de ar quente criado pela combinação do vapor com o ventilador e a resistência circular permite o cozimento perfeito de alimentos.
-  Resistência superior+inferior (cozedura tradicional ou estática): o calor, ao provir simultaneamente de cima e de baixo, torna este sistema apto para qualquer alimento. A cozedura tradicional, denominada também como estática, é apta para cozinhar um só prato. Ideal para assados, pão, tortas recheadas e particularmente carnes gordas como ganso e pato.
-  Ventilador + resistência circular + inferior: a cozedura ventilada combinada com o calor proveniente da base é ideal para dourar os alimentos levemente em pouco tempo.
-  Eco: combina grill + ventilador + resistência inferior, para pequenas quantidade, fornecendo os consumos de energia mais baixos durante a cozedura.
-  Grill ventilado: o ventilador faz uma maior mistura do ar reduzindo o efeito do calor intenso do grill, proporcionando excelentes grelhados. Os dois níveis de cima são recomendados para cozinhar, os dois de baixo podem ser usados para aquecer os alimentos.
-  Sous vide: os fornos com vaporeira equipados com display VIVO Screen têm a função Sous vide para cozinhar em vácuo, com sacos especiais VBAG.
-  Resistência superior + inferior + ventilador + microondas: o funcionamento do ventilador, associada à cozedura tradicional, no qual o calor vem de cima e de abaixo, fornece um calor mais uniforme. O microondas permite obter o mesmo resultado em menos tempo.
-  Sistema para encher e vazar o depósito de água para cocção com vapor.



**Reaquecer:** com esta função pode reaquecer pratos pré cozinhados, sem os secar ou endurecer.



**Ventilador com grill com auxílio de vapor:** para assados perfeitos. A humidade extra mantém a carne suculenta e macia, enquanto o calor da função turbo cria os sabores caramelizados.



**Circular + resistência inferior assistido a vapor:** ideal para reaquecer quiches. Esta função reaquece a base, sem secar o recheio (graças ao vapor).



**Turbo com assistido a vapor:** para assados perfeitos. A humidade extra mantém a carne suculenta e macia, enquanto o calor da função turbo cria os sabores caramelizados.



O interior da porta do forno totalmente coberta por vidro garante uma superfície lisa, sem quaisquer parafusos, o que simplifica a remoção da gordura e da sujidade.



**Manter quente**



**Sonda térmica:** sonda com cabo para ligar ao forno para medir a temperatura no núcleo do alimento. Com o auxílio deste instrumento, os alimentos serão cozinhados no ponto certo e ficam mais tenros e saborosos.



**Pré-aquecimento:** esta opção pode ser usada para alcançar a temperatura desejada em poucos minutos.



**Guia touch:** pressionando qualquer símbolo durante 3 segundos, pode obter mais informações sobre a sua função.



**Smartcooking:** para uma cozedura perfeita é simplesmente necessário escolher o tipo e o peso dos alimentos e a temperatura de cozedura: qualquer outra configuração será estabelecida automaticamente.



**Turbo:** a combinação entre a cozedura ventilada e a cozedura tradicional permite cozinhar com extrema rapidez e de forma simultânea peixes, verduras e biscoitos sem misturar odores nem sabores. Ideal para grandes peças ou alimentos que precisam de cozedura intensa.



**Circular assistido a vapor:** fornece humidade extra aos alimentos durante a cocção. Excelente para cozinhar pão - a humidade permite que a massa do pão estique ainda mais no início da cocção, criando uma textura areada e leve. A restante parte do processo permite a formação de crosta necessária.



**Circular assistido a vapor:** fornece humidade extra aos alimentos durante a cocção. Excelente para cozinhar pão - a humidade permite que a massa do pão se estique ainda mais no início da cocção, criando uma textura areada e leve.



Altura do eletrodoméstico.



O vidro da porta interna removível, para facilitar a limpeza.



**Aquecedor de pratos:** função para aquecer pratos e chávenas. Ideal para quando a temperatura ambiente está baixa. Permite que a comida não arrefeça no momento do empratamento.



**Fermentação:** função que cria o ambiente adequado dentro do forno para a fermentação de todo o tipo de massas de panificação, garantindo resultados otimizados num espaço de tempo reduzido.













**Sabbath:** esta função permite cozinhar os alimentos respeitando as disposições sobre a festa de descanso da religião hebraica.



Identifica a quantos níveis de altura é possível colocar os tabuleiros no interior do forno.



**Porta SoftClose:** Sistema com dobradiças especiais para fechar a porta do forno suavemente e de forma quase silenciosa.

-  **Limpeza do reservatório:** para garantir o correto funcionamento do eletrodoméstico, recomendamos limpar o reservatório uma vez a cada 2-3 meses.
-  **Controlo eletrónico:** permite manter a temperatura dentro do forno com variações apenas entre os 2 e 3°C. Isso permite cozinhar refeições muito sensíveis às mudanças de temperatura, como bolos, suflês e pudins.
-  **Indica a capacidade da cavidade do forno em litros.**
-  **Manter quente:** indicado para manter os alimentos em espera à temperatura ideal para serem servidos.
-  **A sonda de temperatura multiponto possui três pontos de deteção.** Assim, a temperatura é controlada no centro do alimento, bem como noutras zonas. O forno processa todos os dados para que os alimentos sejam confeccionados de forma profissional, como num restaurante.
-  **Na pedra:** função para a pedra retangular refratária PPR2. Ideal para cozinhar pizzas com os mesmos resultados de um forno a lenha típico. Também pode ser usada para cozer pão, focaccias e outras receitas como tortas, pudins ou biscoitos.
-  **Guias telescópicas:** fáceis de colocar e remover, são uma solução prática e segura de colocar e retirar os alimentos do forno ou apenas para vigiar comodamente o seu cozinhado, diminuindo os riscos de queimaduras.
-  **Vapor Clean:** programa para facilitar a limpeza do forno. Colocar 40 cl de água na ranhura existente na base da cavidade do forno e selecionar a função Vapor Clean que dura 18 minutos. No fim, passar o interior, com uma esponja macia e húmida.
-  **Indica a capacidade da cavidade do forno em litros.**
-  **INSTANT GO:** a ativação desta opção permite começar a cozinhar imediatamente. O pré-aquecimento está incluído no tempo de cozedura e o forno atingirá gradualmente a temperatura desejada. Particularmente adequado para alimentos congelados.
-  **Para uma refeição completa em poucos passos, simples e com uma economia de tempo considerável.** A grande cavidade pode acomodar vários tipos de alimentos ao mesmo tempo, que podem ser cozidos sem qualquer troca de odores. Os fluxos termodinâmicos cuidadosamente estudados garantem uma cozedura uniforme em todos os níveis. O algoritmo Refeição completa calcula os tempos, as funções de cozedura e todos os parâmetros para que 3 alimentos possam estar prontos ao mesmo tempo.