

KIR37XE2



Família	Exaustor
Tipo de exaustor	de ilha
Série	Cilíndrica
Filtragem	Extração
Controlo eletrónico	Sim
Sistema de filtragem perimetral	Sim
Material	Aço inox
Tipo de aço inox	Escovado
Código EAN	8017709346089
Largura	37 cm
Design	Universal
Cor	Aço inox
Acabamentos	Aço inox escovado
Cor da serigrafia	Serigrafia em preto
Logótipo	Logótipo embutido



Comandos

Comandos	Eletrónicos	Cor dos LEDs	Branco
----------	-------------	--------------	--------

Programa/ Funções

Níveis de potência	3
Potência intensiva	
Outras funções	Programador de fim automático

Especificações técnicas



Nº de lâmpadas	2	Nº de filtros	1
Tipo de iluminação	LEDs	Filtros antigordura	Alumínio
Potência das lâmpadas	1 W	Indicador de substituição de filtros	Sim
Intensidade da luz ajustável	Sim	Diâmetro da conduta de exaustão	150 mm
Escala de temperatura de cor clara (° K)	4000 K	Distância mínima à placa a gás	550 mm
Capacidade máxima de extração livre (P0)	720 m³/h	Distância mínima à placa elétrica	550 mm
Potência do motor	250 W		

Capacidade de extração m3/h (IEC 61591) [m³/h]
--

Ruído [dBA]

1° nível de potência	280	48
2° nível de potência	400	56
3° nível de potência	570	65
Potência intensiva	700	69

Acessórios incluídos

Redutor do tubo de extração Sim

Performance / Etiqueta energética



Consumo anual de energia (CAE exaustor)	54 kWh/a	Nível de potência sonora com ponderação A (em dB) com a regulação de velocidade mínima	48 dBA
Classe energética	A	Nível de potência sonora com ponderação A (em dB) com a regulação de velocidade máxima	65 dBA
Eficiência da dinâmica dos fluidos (EDF exaustor)	29,6	Nível de potência sonora com ponderação A (em dB) no modo intensivo ou boost	69 dBA
Classe de eficiência dinâmica dos fluidos	A	Fator de aumento de tempo	0,9
Eficiência de iluminação (IE exaustor)	114 lux/W	Índice de eficiência energética do primeiro forno	51,9
Classe de eficiência da iluminação	A	Débito de ar medido no ponto de maior eficiência	380 m³/h
Eficiência de filtragem de gorduras	85,1 %	Potência elétrica medida no ponto de maior eficiência	448 Pa
Classe de eficiência de filtragem de gorduras	B	Potência elétrica medida no ponto de maior eficiência	160 W
Valor do fluxo de ar na velocidade mínima	280 m³/h	Potência nominal do sistema de iluminação	2,2 W
Valor do fluxo de ar na velocidade máxima	570 m³/h	Iluminação média produzida pelo sistema de iluminação na superfície de cozedura	250 lux
Valor do fluxo de ar nos modos intensivo ou boost	700 m³/h	Nível de ruído na potência mais elevada	65 dBA

Ligação elétrica

Potência elétrica nominal	252 W	Comprimento do cabo de alimentação	1500 mm
Tensão (Volts)	220-240 V	Ficha elétrica	Não
Frequência (Hz)	50-60 Hz		

Disponível também

Outras cores disponíveis Preta

Opcionais não incluídos

Filtros de carvão ativo

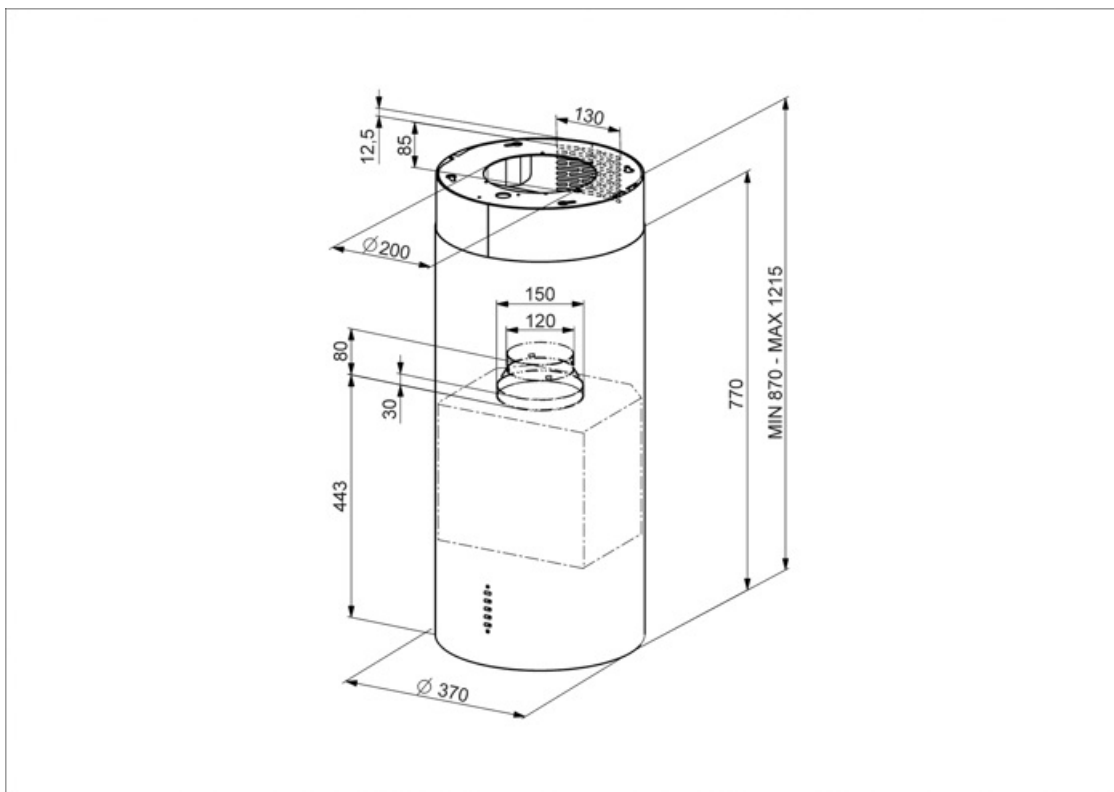

Acessórios Compatíveis



KITFC161







1 peça



KITVENT150

Motor inlet 150 mm with check valve

Symbols glossary

- | | | | |
|--|--|---|---|
|  | Filtros antigordura para remover a gordura que se encontra no vapor produzido enquanto se cozinha. |  | Classe de eficiência energética do produto declarada na etiqueta energética e na ficha do produto e em conformidade com os regulamentos UE. |
|  | Luz regulável |  | Luz de aviso: serve para informar quando é necessário renovar os filtros de carvão ativo ou lavar os filtros da chaminé. |
|  | Exaustores com luz para iluminar a área de trabalho e criar ambiente. |  | Painéis perimetrais: muito eficientes, auxiliam na redução de ruídos. |
|  | Intensivo: quando é necessária potência muito elevada para extrair o excesso de fumo e odores. | | |