

KSGT124BLV





Família	Exaustor
Tipo de exaustor	de encastre
Série	De encastre
Filtragem	Extração
Controlo eletrónico	Sim
Material	Esmaltado
Tipo de aço inox	Escovado
Código EAN	8017709361563
Largura	120 cm
Design	Universal
Cor	Preto mate
Acabamentos	Aço inox escovado
Logótipo	Logótipo embutido



Comandos

Comandos	Touch com luzes brancas	Cor dos LEDs	Branco
----------	-------------------------	--------------	--------

Programa/ Funções

Níveis de potência	3
Potência intensiva	
Função purificação 24 h	
Opções de programação do tempo	
Auto-vent bluetooth para conectar à placa	
V-Condense System PRO	

Especificações técnicas



Nº de lâmpadas	1	Nº de filtros	3
Tipo de iluminação	LEDs	Filtros antigordura	Aço inox
Potência das lâmpadas	8 W	Indicador de substituição de filtros	Sim
Intensidade da luz ajustável	Sim	Diâmetro da conduta de exaustão	150 mm
Escala temperatura da cor	2700 - 4000 K	Distância mínima à placa a gás	650 mm
Capacidade máxima de extração livre (P0)	798 m³/h	Distância mínima à placa elétrica	500 mm

Potência do motor 295 W Válvula antirretorno Sim

	Capacidade de extração m3/h (IEC 61591) [m³/h]	Ruído [dBA]
1º nível de potência	317	47
2º nível de potência	444	56
3º nível de potência	645	65
Potência intensiva	775	68

Performance / Etiqueta energética



Consumo anual de energia (CAE exaustor)	45 kWh/a	Nível de potência sonora com ponderação A (em dB) com a regulação de velocidade mínima	47 dBA
Classe energética	A+	Nível de potência sonora com ponderação A (em dB) com a regulação de velocidade máxima	65 dBA
Eficiência da dinâmica dos fluidos (EDF exaustor)	36,7	Nível de potência sonora com ponderação A (em dB) no modo intensivo ou boost	67 dBA
Classe de eficiência dinâmica dos fluidos	A	Fator de aumento de tempo	0,7
Eficiência de iluminação (IE exaustor)	34 lux/W	Índice de eficiência energética do primeiro forno	44
Classe de eficiência da iluminação	A	Débito de ar medido no ponto de maior eficiência	404 m³/h
Eficiência de filtragem de gorduras	76,1 %	Potência elétrica medida no ponto de maior eficiência	474 Pa
Classe de eficiência de filtragem de gorduras	C	Potência elétrica medida no ponto de maior eficiência	146,7 W
Valor do fluxo de ar na velocidade mínima	326 m³/h	Potência nominal do sistema de iluminação	9,7 W
Valor do fluxo de ar na velocidade máxima	650 m³/h	Iluminação média produzida pelo sistema de iluminação na superfície de cozedura	334 lux
Valor do fluxo de ar nos modos intensivo ou boost	798 m³/h	Nível de ruído na potência mais elevada	65 dBA

Ligação elétrica

Tensão (Volts)	220-240 V	Comprimento do cabo de alimentação	1500 mm
Frequência (Hz)	50-60 Hz	Ficha elétrica	Não

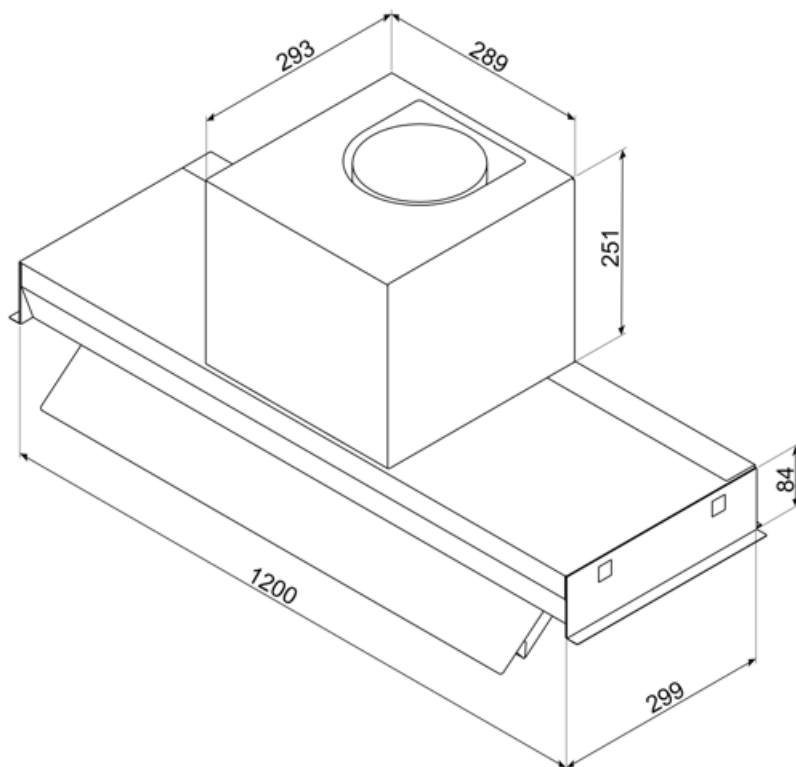

Acessórios Compatíveis

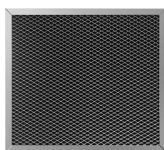

KITFC9V



KITFC9VR











Alternative products



KSGT124XV

Cor: Aço inox

Symbols glossary

- | | | | |
|--|--|---|--|
|  | Função purificação 24h: programa de 24 horas que ativa o motor na 1ª velocidade, de hora a hora, durante 10 min. É muito útil para renovar o ar em ambiente que apresente alguma saturação. |  | Filtros antigordura para remover a gordura que se encontra no vapor produzido enquanto se cozinha. |
|  | Auto-vent Bluetooth: as placas de indução e exaustores equipados com Bluetooth podem ser conectados para um controlo mais eficiente. Quando aumenta ou reduz o nível de aquecimento da placa, o exaustor aumenta ou diminui, reciprocamente, a potência. |  | Programador desligar automaticamente: quando ativado faz com que o extrator fique a funcionar, durante 10 ou 15 min., consoante o modelo, para terminar a renovação do ar após a cocção. |
|  | Classe de eficiência energética do produto declarada na etiqueta energética e na ficha do produto e em conformidade com os regulamentos UE. |  | Luz regulável |
|  | Luz de aviso: serve para informar quando é necessário renovar os filtros de carvão ativo ou lavar os filtros da chaminé. |  | Exaustores com luz para iluminar a área de trabalho e criar ambiente. |
|  | Regula a temperatura da luz de frio (mais branco) a quente (mais amarelado) |  | Intensivo: quando é necessária potência muito elevada para extrair o excesso de fumo e odores. |
|  | O sistema V-Condense é um sistema que evita as gotas de condensação que podem aparecer no capô em determinadas circunstâncias de utilização. | | |