

C875TNMD



Família	Frigorífico
Instalação	de encastre
Categoria	Combinado
Nicho para encastre	200
Largura de referência	70 - 80 cm
Altura de referência	160 - 200 cm
Sistema No-frost	Total
Tecnologia	Total No Frost
Descongelação	Automática
Tipo de dobradiças	Dobradiças deslizantes
Dobradiças	Direito
Portas reversíveis	Sim
Código EAN	8017709364748



Design

Design	Universal	Cor do perfil das prateleiras	Cromado
Cor	Branco	Cor dos perfis das gavetas	Cromado
Material da porta	Aço	Cor do perfil da prateleira de vidro	Cromado
Material das laterais	Aço	Display	Display de 7 segmentos
Cor das laterais	Laterais em branco	Posição display	Interno (no topo)

Composição do interior do frigorífico



Number of compartments	2	Prateleira para garrafas	Sim
Compartment types	Low temperature compartment, Fruit and vegetable compartment	Tipologia de prateleira sobre a gaveta dos legumes	Vidro
Número de prateleiras ajustáveis	3	Nº de lâmpadas	2
Gavetas para fruta e legumes	1	Gaveta baixa temperatura	Sim
Shelves material	Ajustáveis em altura	Iluminação interna do frigorífico	Sim
Tipo das gavetas para legumes	Gaveta de legumes	Tipo de iluminação do frigorífico	LED
Prateleira da gaveta dos legumes	Sim		

Composição do interior da porta do frigorífico

Compartimentos da porta ajustáveis 2

Compartimentos da porta para garrafas 1

Outras características do frigorífico



Humidity Control Yes, automatic
Acessórios do frigorífico Grelha para garrafas, Suporte de ovos
MultiFlow Metal Multiflow

Ventilado Sim
Filtro de odor antibacteriano Sim

Composição do interior do congelador

Gavetas 3

Outras características do congelador



Acessórios do congelador 1 cuvette de gelo
Zona de congelação rápida Sim

Prateleira para cassetes de gelo Sim

Outras características técnicas



Funções do display

Congelação rápida, Arrefecimento rápido, Eco, Alarme perda de temperatura

MultiZona (frigorífico ou congelador)

Sim

Luz de alarme da temperatura

Sim

Alarme de porta aberta

Sim

Alarme perda de temperatura

Sim

Tipo de controlo da temperatura

Eletrónico

Nº de compressores

1

Tipo de gás de refrigeração

R600a

Tipo de compressor

Inverter com velocidade variável

Espuma expansiva de isolamento

Ciclopentano

Performance / Etiqueta energética



Consumo anual de energia 210 kWh/a

Classe energética D

Classe de emissão de ruído aéreo B

Emissão de ruído aéreo 35 dB(A) re 1 pW

Autonomia de conservação sem energia elétrica 8 h

Volume líquido total	377 l	Capacidade de congelação (4 estrelas)	6,0 kg/24h
Volume líquido do congelador	104 l	Classe climática	SN, N, ST, T
Volume líquido do frigorífico	273 l	EEl	80 %

Ligação elétrica







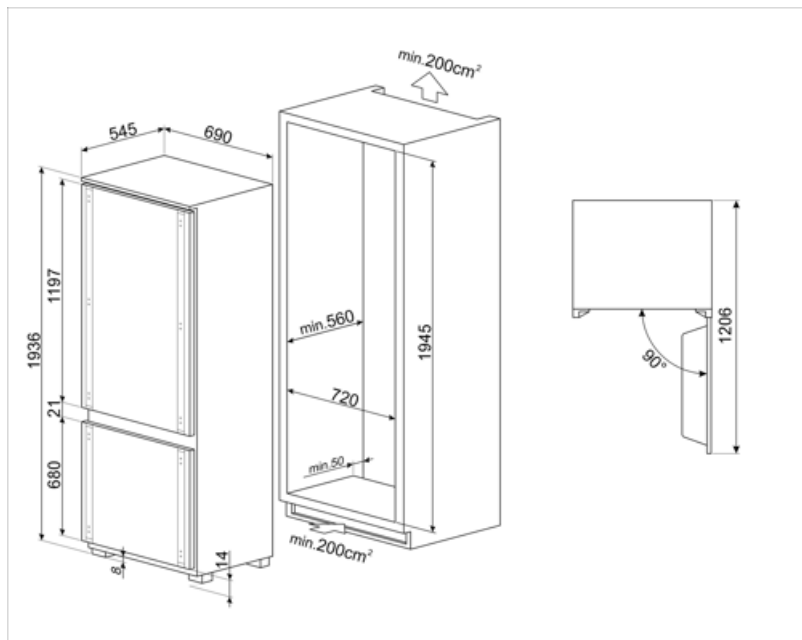

Potência nominal	235 W	Frequência (Hz)	50 Hz
Corrente (Amperes)	0,8 A	Comprimento do cabo de alimentação	200 cm
Tensão (Volts)	220-240 V	Ficha elétrica	(F;E) Schuko

Dados de logística

Largura	690 mm	Altura	1936 mm
Width of the built-in niche	730 mm	Height of the built-in niche	1943 mm
Profundidade (mm)	545 mm	Largura do produto máx. com portas abertas	1069 mm
Profundidade do nicho	560 mm	Profundidade do produto com porta aberta a 90°	1222 mm



Symbols glossary

- | | | | |
|---|---|---|---|
|  | Descongelação: sistema de descongelamento automático em intervalos regulares, eliminando a necessidade de descongelar completamente. |  | Classe de eficiência energética do produto declarada na etiqueta energética e na ficha do produto e em conformidade com os regulamentos UE. |
|  | Modo económico: analisa o funcionamento do frigorífico durante a ativação e otimiza o ciclo operacional para reduzir o consumo de energia. |  | Ventilador: sistema de circulação forçada de ar frio para garantir uma distribuição de ar e da temperatura no interior do frigorífico. |
|  | Congelação rápida: permite congelar rapidamente grandes quantidades de alimentos frescos, devido a reduzir rapidamente a temperatura do congelador. Deverá ser ativada algumas horas antes da sua utilização. |  | Iluminação por LED no interior, criando uma luz com uma distribuição perfeita. O LED consome menos energia, aquece muito menos e tem uma vida mais longa do que as lâmpadas tradicionais. |
|  | Tecnologia Inverter: o motor inverter é muito fiável, mais leve e compacto e não necessita de substituição de escovas. É um motor mais eficiente, consumindo menos energia e mais silencioso. |  | Indica a altura do eletrodoméstico ajudando a perceber em que nicho de móvel deverá ser encastrado. |
|  | O sistema de ventilação Multiflow permite uma distribuição uniforme do ar no interior do frigorífico. O painel em aço inoxidável confere um aspeto mais premium ao frigorífico. | | |