

## C875TND



<b>Família</b>	Frigorífico
<b>Instalação</b>	de encastre
<b>Categoria</b>	Combinado
<b>Nicho para encastre</b>	200
<b>Largura de referência</b>	70 - 80 cm
<b>Altura de referência</b>	160 - 200 cm
<b>Sistema No-frost</b>	Total
<b>Tecnologia</b>	Total No Frost
<b>Descongelação</b>	Automática
<b>Tipo de dobradiças</b>	Dobradiças deslizantes
<b>Dobradiças</b>	Direito
<b>Portas reversíveis</b>	Sim
<b>Código EAN</b>	8017709364755



## Design

<b>Design</b>	Universal	<b>Cor do perfil das prateleiras</b>	Cromado
<b>Cor</b>	Branco	<b>Cor dos perfis das gavetas</b>	Cromado
<b>Material da porta</b>	Aço	<b>Cor do perfil da prateleira de vidro</b>	Cromado
<b>Material das laterais</b>	Aço	<b>Display</b>	Display de 7 segmentos
<b>Cor das laterais</b>	Laterais em branco	<b>Posição display</b>	Interno (no topo)

## Composição do interior do frigorífico



<b>Number of compartments</b>	2	<b>Prateleira da gaveta dos legumes</b>	Sim
<b>Compartment types</b>	Low temperature compartment, Fruit and vegetable compartment	<b>Tipologia de prateleira sobre a gaveta dos legumes</b>	Vidro
<b>Número de prateleiras ajustáveis</b>	3	<b>Nº de lâmpadas</b>	1
<b>Gavetas para fruta e legumes</b>	1	<b>Gaveta baixa temperatura</b>	Sim
<b>Shelves material</b>	Ajustáveis em altura	<b>Iluminação interna do frigorífico</b>	Sim
<b>Tipo das gavetas para legumes</b>	Gaveta de legumes	<b>Tipo de iluminação do frigorífico</b>	LED

## Composição do interior da porta do frigorífico

Compartimentos da porta ajustáveis 2

Compartimentos da porta para garrafas 1

## Outras características do frigorífico



Humidity Control Yes, automatic

Acessórios do frigorífico Suporte de ovos

ActiveFresh, luz especial para prolongar o vigor dos alimentos Sim

MultiFlow Sim

Ventilado Sim

Filtro de odor antibacteriano Sim

## Composição do interior do congelador

Gavetas 3

## Outras características do congelador



Acessórios do congelador 1 cuvette de gelo

Zona de congelação rápida Sim

Prateleira para cassetes de gelo Sim

## Outras características técnicas



Funções do display

Congelação rápida, Arrefecimento rápido, Eco, Alarme perda de temperatura

MultiZona (frigorífico ou congelador) Sim

Luz de alarme da temperatura Sim

Alarme de porta aberta Sim

Alarme perda de temperatura Sim

Tipo de controlo da temperatura Eletrónico

Nº de compressores 1

Tipo de gás de refrigeração R600a

Tipo de compressor Inverter com velocidade variável

Espuma expansiva de isolamento Ciclopentano

## Performance / Etiqueta energética



Consumo anual de energia 210 kWh/a

Classe energética D

Emissão de ruído aéreo 35 dB(A) re 1 pW

Autonomia de conservação sem energia elétrica 8 h

Classe de emissão de ruído aéreo	B	Capacidade de congelação (4 estrelas)	6.0 kg/24h
Volume líquido total	377 l	Classe climática	SN, N, ST, T
Volume líquido do congelador	104 l	EEl	80 %
Volume líquido do frigorífico	273 l		

## Ligação elétrica







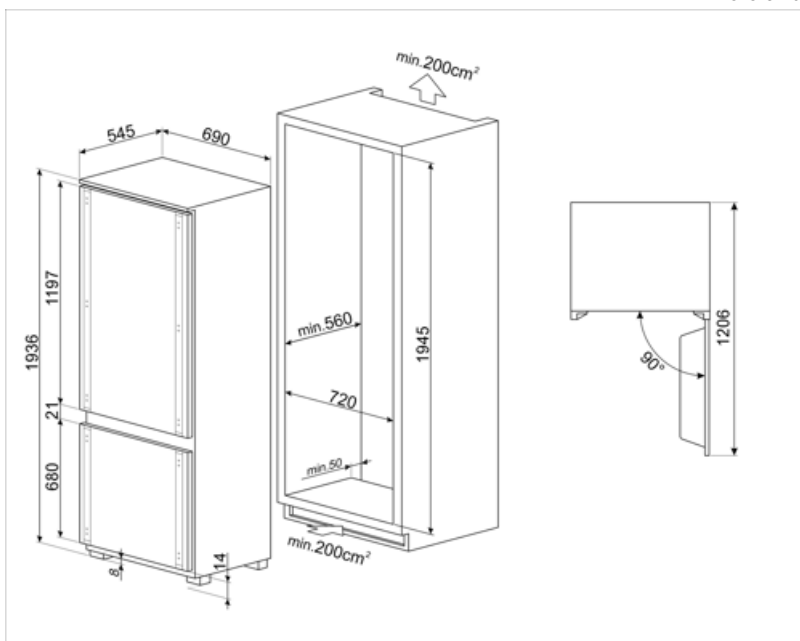



Potência nominal	235 W	Frequência (Hz)	50 Hz
Corrente (Amperes)	0.8 A	Comprimento do cabo de alimentação	200 cm
Tensão (Volts)	220-240 V	Ficha elétrica	(F;E) Schuko

## Dados de logística

Largura	690 mm	Altura	1936 mm
Width of the built-in niche	730 mm	Height of the built-in niche	1943 mm
Profundidade (mm)	545 mm	Largura do produto máx. com portas abertas	1069 mm
Profundidade do nicho	560 mm	Profundidade do produto com porta aberta a 90°	1222 mm



## Symbols glossary

	Descongelação: sistema de descongelamento automático em intervalos regulares, eliminando a necessidade de descongelar completamente.		Classe de eficiência energética do produto declarada na etiqueta energética e na ficha do produto e em conformidade com os regulamentos UE.
	Modo económico: analisa o funcionamento do frigorífico durante a ativação e otimiza o ciclo operacional para reduzir o consumo de energia.		Ventilador: sistema de circulação forçada de ar frio para garantir uma distribuição de ar e da temperatura no interior do frigorífico.
	Congelação rápida: permite congelar rapidamente grandes quantidades de alimentos frescos, devido a reduzir rapidamente a temperatura do congelador. Deverá ser ativada algumas horas antes da sua utilização.		Iluminação por LED no interior, criando uma luz com uma distribuição perfeita. O LED consome menos energia, aquece muito menos e tem uma vida mais longa do que as lâmpadas tradicionais.
	Tecnologia Inverter: o motor inverter é muito fiável, mais leve e compacto e não necessita de substituição de escovas. É um motor mais eficiente, consumindo menos energia e mais silencioso.		MultiFlow: ventilação através de aberturas na parede traseira do frigorífico em diferentes níveis de altura fazem com que a temperatura seja distribuída de forma harmoniosa em todo o interior, prolongando a conservação dos alimentos.
	Natural Plus: o ambiente criado pela luz especial azul ajuda a continuar o processo de fotossíntese, protegendo as vitaminas das frutas e dos vegetais para que eles permaneçam frescos por mais tempo e tenham um sabor melhor.		Indica a altura do eletrodoméstico ajudando a perceber em que nicho de móvel deverá ser encastrado.